

Dikey Çekmeceli Abkant Pres Takım Dolapları *Vertical Drawer Press Brake Tool Cabinets*

Makina Takım Dolapları / Machinery Tool Cabinets



Dikey çekmeceli dolaplar abkant pres takımlarını muhafaza etmek için ideal çözümdür.
Dikey çekmeceli dolapların teknik özelliklerinin detayını ürün özellikleri bölümündeki 6. sayfada bulabilirsiniz.

*Vertical drawer cabinets are the ideal solutions to store press brake tools.
For details of technical specifications of vertical drawer cabinets, please see page 6 in product specifications section.*

H=1037mm modellerinde üst tabla, dolabın üst yüzeyinin masa olarak kullanılabilmesine olanak verip, fonksiyonellik sağlamaktadır.

For H=1037mm models, the cabinet top offers functionality by making it possible to utilize the cabinet top surface as a bench.



Dikey Çekmeceli Abkant Pres Takım Dolapları Vertical Drawer Press Brake Tool Cabinets



- Takımlara iki taraftan da çarpışma riski olmaksızın güvenli, direkt ve kolay erişim.
- Eurostyle ve Trumpf kalıpları ile uyumlu özel tasarlanmış raflar.
- Arttırılmış dayanıklılık için yekpare raf konstrüksiyonu.
- Kızaklama sisteminin parçası olan sabit üst raflarda küçük parçaları depolama olanağı.
- Rafların 15mm aralıklarla istenilen konuma ayarlanabilmesini sağlayan esnek bağlama sistemi.

- Safe, direct and easy access to tools from both sides without risk of collision.
- Specially designed shelves compatible with for Eurostyle and Trumpf tooling.
- Uni-body shelf construction for increased robustness.
- Capability to store small parts inside the fixed top shelves, which are the parts of the slide system.
- Flexible mounting system which enables to position the shelves with 15mm spacing.

Dolapların altına yerleştirilmiş taşıma kanalları sayesinde, dolap dolu iken bile, transpalet veya forklift yardımı ile çok rahat ve dengeli bir biçimde taşınabilir.

The lift channels located at the bottom of the cabinet make it possible to carry the cabinet easily and steadily, even when it is fully loaded using a pallet truck or a forklift.

4

Genel Ürün Ölçüleri / General Product Dimensions

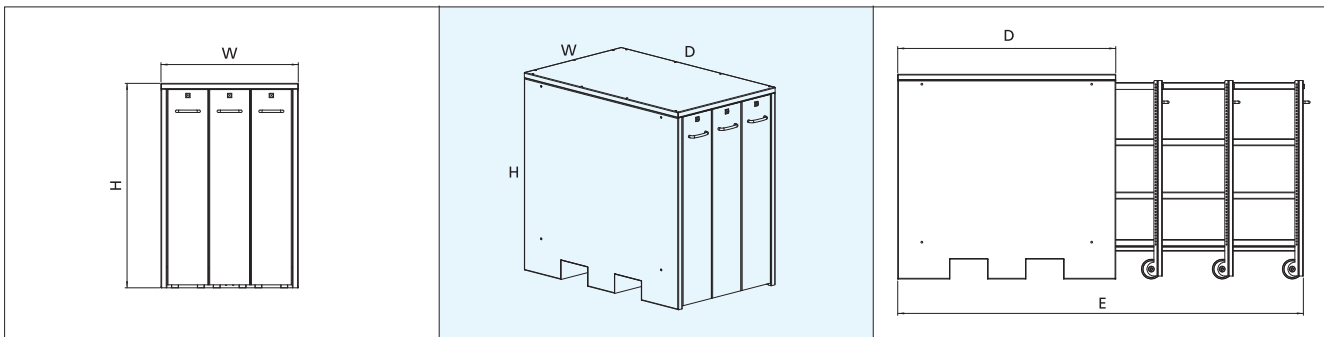

Eurostyle/Amada Promecam Takımlar İçin Dolaplar (L=835mm) Cabinets for Eurostyle/Amada Promecam Tooling (L=835mm)

| Ürün Ölçüleri Product Dimensions | | | | Çekmece Sayısı Number of Drawers | Ürün Kodu Product Code | Raf Dağılımı Shelf Configuration | | | Dolap Kapasitesi Cabinet Capacity | |
|-------------------------------------|------|------|------|-------------------------------------|---------------------------|-------------------------------------|---------|---------|--------------------------------------|--------------------------------|
| H | D | E | W | | | 329.101 | 329.201 | 329.202 | Alt Takımlar Dies (m) | Üst Takımlar Punches (m) |
| mm | | | | | | | | | | |
| 1037* | 1104 | 2055 | 712 | 3 | 320.301 | 3 | 6 | | 5.0 | 15.0 |
| | | | | | 320.302 | 3 | 3 | 3 | 5.0 | 15.0 |
| | | | | | 320.303 | 4 | 5 | | 6.7 | 12.5 |
| | | | | | 320.304 | 4 | 3 | 2 | 6.7 | 12.5 |
| | | | | | 320.305 | 5 | 4 | | 8.4 | 10.0 |
| | | | | | 320.306 | 5 | 2 | 2 | 8.4 | 10.0 |
| | | | 928 | 4 | 320.401 | 5 | 7 | | 8.4 | 17.5 |
| | | | | | 320.402 | 5 | 4 | 3 | 8.4 | 17.5 |
| | | | | | 320.403 | 6 | 6 | | 10.0 | 15.0 |
| | | | | | 320.404 | 6 | 3 | 3 | 10.0 | 15.0 |
| | | | | | 320.405 | 7 | 5 | | 11.7 | 12.5 |
| | | | | | 320.406 | 7 | 3 | 2 | 11.7 | 12.5 |
| | | | 1143 | 5 | 320.501 | 6 | 9 | | 10.0 | 22.5 |
| | | | | | 320.502 | 6 | 5 | 4 | 10.0 | 22.5 |
| | | | | | 320.503 | 7 | 8 | | 11.7 | 20.0 |
| | | | | | 320.504 | 7 | 4 | 4 | 11.7 | 20.0 |
| | | | | | 320.505 | 8 | 7 | | 13.4 | 17.5 |
| | | | | | 320.506 | 8 | 4 | 3 | 13.4 | 17.5 |
| 1247** | 1104 | 2055 | 712 | 3 | 321.301 | 5 | 10 | | 8.4 | 25.1 |
| | | | | | 321.302 | 5 | 5 | 5 | 8.4 | 25.1 |
| | | | | | 321.303 | 6 | 9 | | 10.0 | 22.5 |
| | | | | | 321.304 | 6 | 5 | 4 | 10.0 | 22.5 |
| | | | | | 321.305 | 7 | 8 | | 11.7 | 20.0 |
| | | | | | 321.306 | 7 | 4 | 4 | 11.7 | 20.0 |
| | | | 928 | 4 | 321.401 | 6 | 14 | | 10.0 | 35.1 |
| | | | | | 321.402 | 6 | 7 | 7 | 10.0 | 35.1 |
| | | | | | 321.403 | 7 | 13 | | 11.7 | 32.6 |
| | | | | | 321.404 | 7 | 7 | 6 | 11.7 | 32.6 |
| | | | | | 321.405 | 8 | 12 | | 13.4 | 30.1 |
| | | | | | 321.406 | 8 | 6 | 6 | 13.4 | 30.1 |
| | | | 1143 | 5 | 321.501 | 7 | 18 | | 11.7 | 45.1 |
| | | | | | 321.502 | 7 | 9 | 9 | 11.7 | 45.1 |
| | | | | | 321.503 | 8 | 17 | | 13.4 | 42.6 |
| | | | | | 321.504 | 8 | 9 | 8 | 13.4 | 42.6 |
| | | | | | 321.505 | 9 | 16 | | 15.0 | 40.1 |
| | | | | | 321.506 | 9 | 8 | 8 | 15.0 | 40.1 |

* : Standart özellik olarak MDF laminant üst tabla ile sunulmaktadır. / Offered with laminated MDF cabinet top as a standard feature.

** : Standart konfigürasyonda üst tabla ile sunulmamaktadır. / Cabinet top is not offered in the standard configuration.

Eurostyle/Amada Promecam Takımlar İçin Dolaplar (L=1100mm) Cabinets for Eurostyle/Amada Promecam Tooling (L=1100mm)

| Ürün Ölçüleri Product Dimensions | | | | Çekmece Sayısı Number of Drawers | Ürün Kodu Product Code | Raf Dağılımı Shelf Configuration | | | Dolap Kapasitesi Cabinet Capacity | |
|-------------------------------------|------|------|------|-------------------------------------|---------------------------|-------------------------------------|---------|---------|--------------------------------------|-----------------------------|
| H | D | E | W | | | 329.111 | 329.211 | 329.202 | Alt Takımlar Dies (m) | Üst Takımlar Punches (m) |
| mm | | | | | | | | | | |
| 1037* | 1369 | 2320 | 712 | 3 | 322.301 | 3 | 6 | | 6.6 | 19.8 |
| | | | | | 322.302 | 3 | 3 | 3 | 6.6 | 19.8 |
| | | | | | 322.303 | 4 | 5 | | 8.8 | 16.5 |
| | | | | | 322.304 | 4 | 3 | 2 | 8.8 | 16.5 |
| | | | | | 322.305 | 5 | 4 | | 11.0 | 13.2 |
| | | | | | 322.306 | 5 | 2 | 2 | 11.0 | 13.2 |
| | | | 928 | 4 | 322.401 | 5 | 7 | | 11.0 | 23.1 |
| | | | | | 322.402 | 5 | 4 | 3 | 11.0 | 23.1 |
| | | | | | 322.403 | 6 | 6 | | 13.2 | 19.8 |
| | | | | | 322.404 | 6 | 3 | 3 | 13.2 | 19.8 |
| | | | | | 322.405 | 7 | 5 | | 15.4 | 16.5 |
| | | | | | 322.406 | 7 | 3 | 2 | 15.4 | 16.5 |
| | | | 1143 | 5 | 322.501 | 6 | 9 | | 13.2 | 29.7 |
| | | | | | 322.502 | 6 | 5 | 4 | 13.2 | 29.7 |
| | | | | | 322.503 | 7 | 8 | | 15.4 | 26.4 |
| | | | | | 322.504 | 7 | 4 | 4 | 15.4 | 26.4 |
| | | | | | 322.505 | 8 | 7 | | 17.6 | 23.1 |
| | | | | | 322.506 | 8 | 4 | 3 | 17.6 | 23.1 |
| 1247** | 1369 | 2320 | 712 | 3 | 323.301 | 5 | 10 | | 11.0 | 33.0 |
| | | | | | 323.302 | 5 | 5 | 5 | 11.0 | 33.0 |
| | | | | | 323.303 | 6 | 9 | | 13.2 | 29.7 |
| | | | | | 323.304 | 6 | 5 | 4 | 13.2 | 29.7 |
| | | | | | 323.305 | 7 | 8 | | 15.4 | 26.4 |
| | | | | | 323.306 | 7 | 4 | 4 | 15.4 | 26.4 |
| | | | 928 | 4 | 323.401 | 6 | 14 | | 13.2 | 46.2 |
| | | | | | 323.402 | 6 | 7 | 7 | 13.2 | 46.2 |
| | | | | | 323.403 | 7 | 13 | | 15.4 | 42.9 |
| | | | | | 323.404 | 7 | 7 | 6 | 15.4 | 42.9 |
| | | | | | 323.405 | 8 | 12 | | 17.6 | 39.6 |
| | | | | | 323.406 | 8 | 6 | 6 | 17.6 | 39.6 |
| | | | 1143 | 5 | 323.501 | 7 | 18 | | 15.4 | 59.4 |
| | | | | | 323.502 | 7 | 9 | 9 | 15.4 | 59.4 |
| | | | | | 323.503 | 8 | 17 | | 17.6 | 56.1 |
| | | | | | 323.504 | 8 | 9 | 8 | 17.6 | 56.1 |
| | | | | | 323.505 | 9 | 16 | | 19.8 | 52.8 |
| | | | | | 323.506 | 9 | 8 | 8 | 19.8 | 52.8 |

* : Standart özellik olarak MDF laminant üst tabla ile sunulmaktadır. / Offered with laminated MDF cabinet top as a standard feature.

** : Standart konfigürasyonda üst tabla ile sunulmamaktadır. / Cabinet top is not offered in the standard configuration.

Eurostyle/Amada Promecam Takımlar İçin Raflar Shelves for Eurostyle/Amada Promecam Tooling

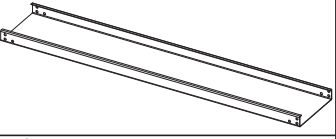
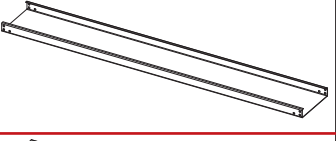
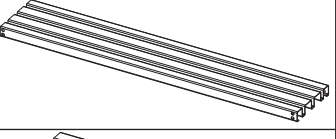
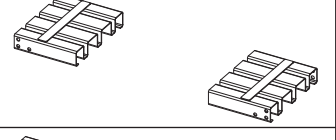
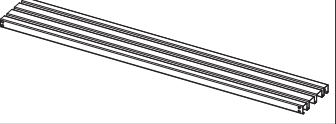
| Raf Tipi Shelf Type | Ürünler Products | Ürün Kodu Product Code | Kullanılabilir Uzunluk Usable Length | Kullanılabilir Genişlik Usable Width | Kapasite / Capacity | |
|------------------------------------|---|---------------------------|--|--|---------------------|---|
| | | | | | m | Tam Boy Kalıp Sayısı Number of Full Length Tools |
| Alt Takım Rafları Die Shelves |  | 329.101* | 1000 | 165 | 1.67 (0.835)**** | 2 (1)**** |
| |  | 329.111** | 1265 | 165 | 2.2 (1.1)**** | 2 (1)**** |
| Üst Takım Rafları Punch Shelves |  | 329.201* | 1000 | 185 | 2.5 (1.67)***** | 3 (2)***** |
| |  | 329.202*** | 1000 | 185 | 2.5 (1.67)***** | 3 (2)***** |
| |  | 329.211** | 1265 | 185 | 3.3 (2.2)***** | 3 (2)***** |

* : D=1104mm dolaplarla uyumludur. / Compatible with cabinets with D=1104mm.

** : D=1369mm dolaplarla uyumludur. / Compatible with cabinets with D=1369mm.

*** : D=1104mm ve D=1369mm dolaplarla uyumludur. / Compatible with cabinets with D=1104mm and D=1369mm.

**** : Genişlikleri 80mm'den fazla olan alt takımlar için geçerli değerdir. / Valid for dies wider than 80mm.

***** : Geniş kesitli üst kambur takımlar (75°, 85°, 88° üst takımlar vs.) için geçerli değerdir. / Valid for wide cross-sectioned punches (75°, 85°, 88° punches etc.).

Abkant Pres Takımları Servis Arabaları Press Brake Tools Service Trolleys



Abkant pres takım arabaları, abkant takımlarını atölye içerisinde taşımak için tasarlanmıştır.

Press brake tools service trolleys are designed to carry the press brake tools within the workshop.

| Ürün Kodu Product Code | Takım Tipi Tooling Style | Araba Kapasitesi Trolley Capacity | |
|---------------------------|------------------------------|--------------------------------------|-----------------------------|
| | | Alt Takımlar Dies (m) | Üst Takımlar Punches (m) |
| 211.101 | Eurostyle/ Amada Promecam | 12 | 9 |
| 211.102 | Wila / Trumpf | 9 | 6 |



Ölçüler / Dimensions (WxDxH): 1005x585x950mm

Wila/Trumpf Takımlar İçin Dolaplar (L=1100mm) Cabinets for Wila/Trumpf Tooling (L=1100mm)

| Ürün Ölçüleri Product Dimensions | | | | Çekmece Sayısı Number of Drawers | Ürün Kodu Product Code | Raf Dağılımı Shelf Configuration | | | Dolap Kapasitesi Cabinet Capacity | |
|-------------------------------------|------|------|------|-------------------------------------|---------------------------|-------------------------------------|---------|---------|--------------------------------------|--------------------------------|
| H | D | E | W | | | 329.311 | 329.411 | 329.412 | Alt Takımlar Dies (m) | Üst Takımlar Punches (m) |
| mm | | | | | | | | | | |
| 1247* | 1369 | 2320 | 712 | 3 | 324.301 | 3 | 6 | | 9.9 | 13.2 |
| | | | | | 324.302 | 3 | 3 | 3 | 9.9 | 13.2 |
| | | | | | 324.303 | 4 | 5 | | 13.2 | 11 |
| | | | | | 324.304 | 4 | 3 | 2 | 13.2 | 11 |
| | | | | | 324.305 | 5 | 4 | | 16.5 | 8.8 |
| | | | | | 324.306 | 5 | 2 | 2 | 16.5 | 8.8 |
| | | | 928 | 4 | 324.401 | 5 | 7 | | 16.5 | 15.4 |
| | | | | | 324.402 | 5 | 4 | 3 | 16.5 | 15.4 |
| | | | | | 324.403 | 6 | 6 | | 19.8 | 13.2 |
| | | | | | 324.404 | 6 | 3 | 3 | 19.8 | 13.2 |
| | | | | | 324.405 | 7 | 5 | | 23.1 | 11 |
| | | | | | 324.406 | 7 | 3 | 2 | 23.1 | 11 |
| | | | 1143 | 5 | 324.501 | 6 | 9 | | 19.8 | 19.8 |
| | | | | | 324.502 | 6 | 5 | 4 | 19.8 | 19.8 |
| | | | | | 324.503 | 7 | 8 | | 23.1 | 17.6 |
| 324.504 | 7 | 4 | | | 4 | 23.1 | 17.6 | | | |
| 324.505 | 8 | 7 | | | | 26.4 | 15.4 | | | |
| 324.506 | 8 | 4 | 3 | 26.4 | 15.4 | | | | | |

* : Standart konfigürasyonda üst tabla ile sunulmamaktadır. / Cabinet top is not offered in the standard configuration.

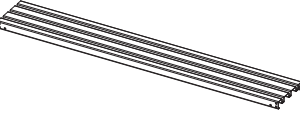
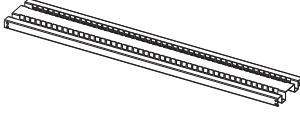
Wila/Trumpf Takımlar İçin Raflar / Shelves for Wila/Trumpf Tooling

| Raf Tipi Shelf Type | Ürünler Products | Ürün Kodu Product Code | Kullanılabilir Uzunluk Usable Length | Kullanılabilir Genişlik Usable Width | Kapasite / Capacity | |
|------------------------------------|---|---|---|---|---------------------|---|
| | | | | | m | Tam Boy Kalıp Sayısı Number of Full Length Tools |
| | | 200  | mm | mm | | |
| Alt Takım Rafları Die Shelves |  | 329.311* | 1265 | 185 | 3.3 | 3 |
| Üst Takım Rafları Punch Shelves |  | 329.411* | 1265 | 185 | 2.2 | 2 |
| |  | 329.412* | 1265 | 185 | 2.2 | 2 |

* : D=1369mm dolaplarla uyumludur. / Compatible with cabinets with D=1369mm.